

bigla

büromöbel
JOMA
aadorf

JOMA-Trading AG
Weiernstrasse 22
8355 Aadorf
Telefon (052) 365 41 11
Telefax (052) 365 20 51
email: info@joma.ch
www.joma.ch



Bigla SystemBox2

Bei der SystemBox2 in der Name Programm, denn sie ist modular aufgebaut und lässt sich innerhalb der Systemfamilie frei kombinieren. Einer der vielen Vorzüge des BMBBox2-Systems ist seine hohe Flexibilität: Obwohl alle Komponenten aus einem Guss stammen, passt sich das System mühelos allen individuellen

Bedürfnissen an. Mit einem Handgriff lässt sich bei der SystemBox2 per Zentralschliessung alles schützen, was vertraulich ist. Die Parallelführung sowie optionale Dämpfung der Schubladen garantieren für eine optimale Laufruhe der Schubladen.



Bigla SystemBox2

Produkt-Highlights

1 Hochwertige Stahlkonstruktion

2 Hohe Laufruhe der Schubladen, optionale Dämpfung

3 Zentralschliessung nachrüstbar

4 Innenleben nachrüstbar

5 Hohe Stabilität, Langlebigkeit

6 100% rezyklierbar

7 Farbakzente: kubisch und konstruktiv

8 Einfache Nivellierbarkeit der FüÙe

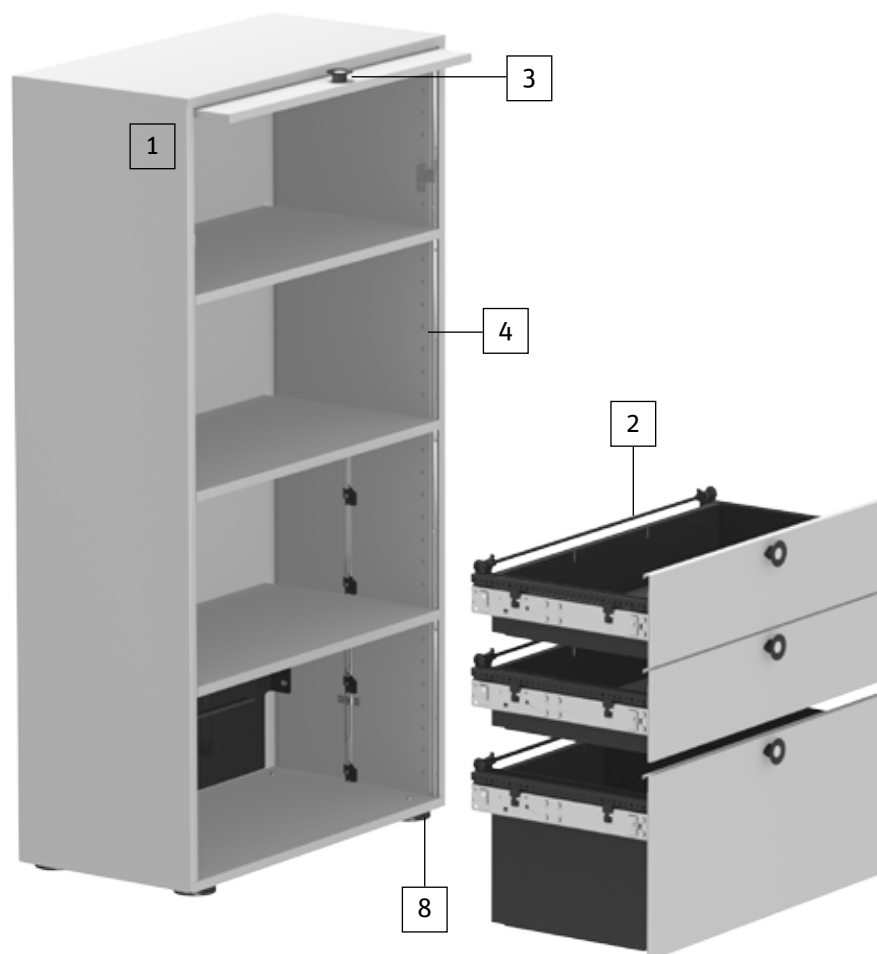

Bigla SystemBox2

Produktübersicht

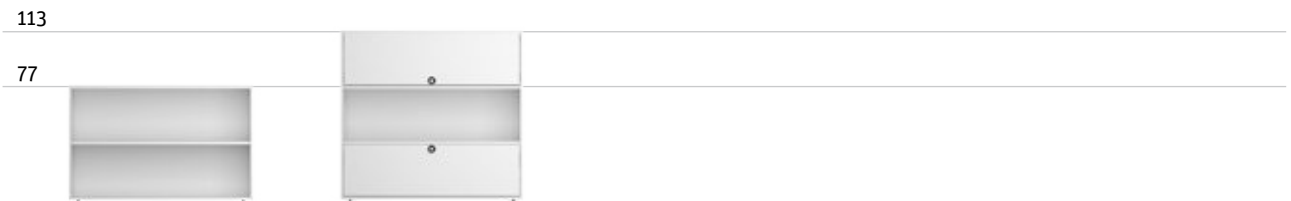
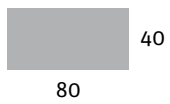
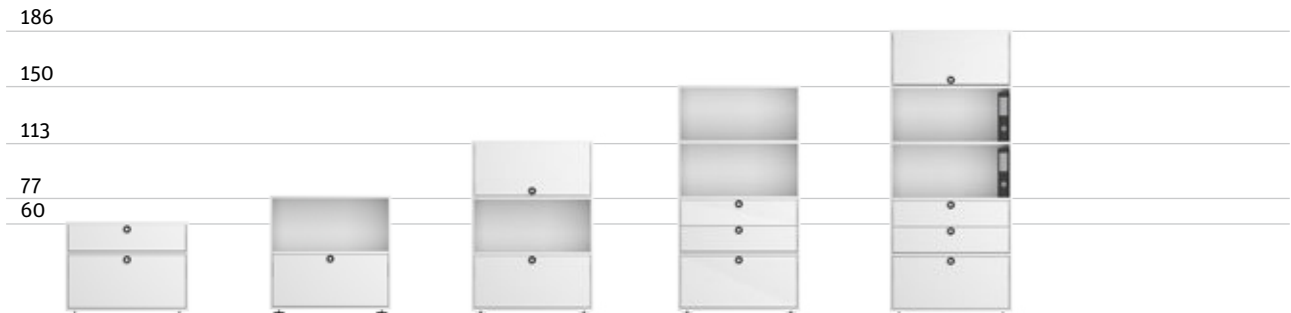

Bigla SystemBox2

Produktzubehör



Bücher-Halter

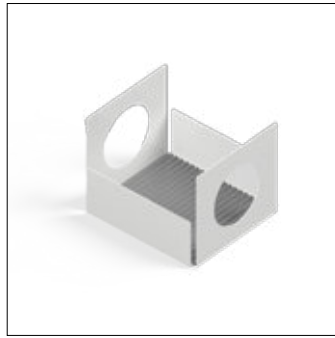

CD-Halter



Ordner-Halter



Halter magnetisch

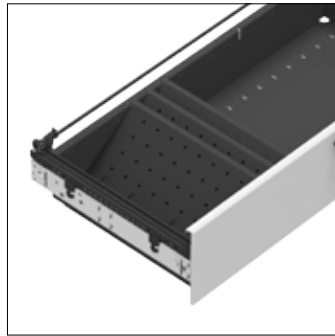

Formularschrägplatte

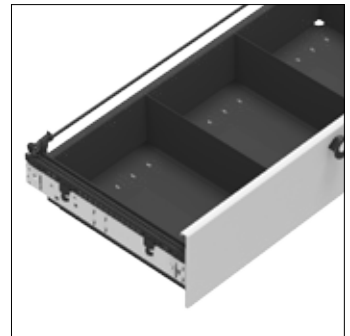

Längswand

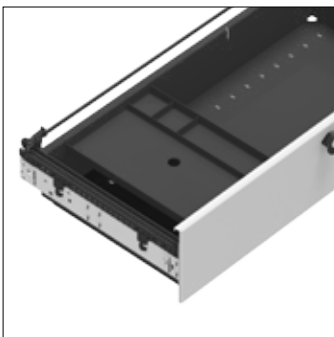

Materialschale

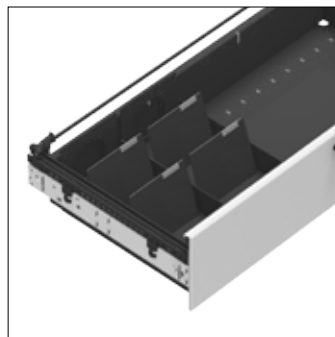

Schwingplatte

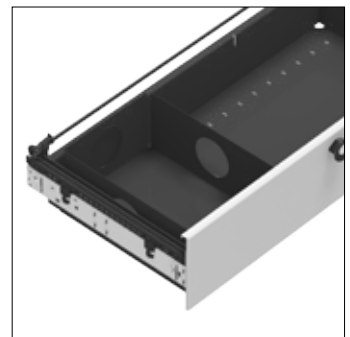

A4-Box

Bigla SystemBox2

Produktzubehör

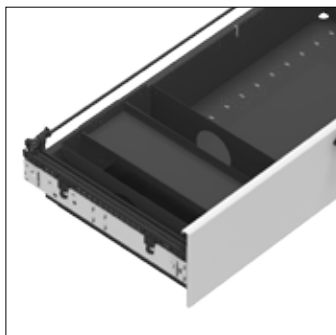

Materialschale klein

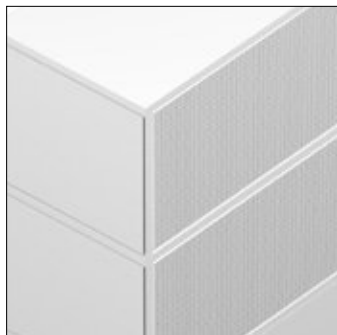

Rückwand Mikrolochung

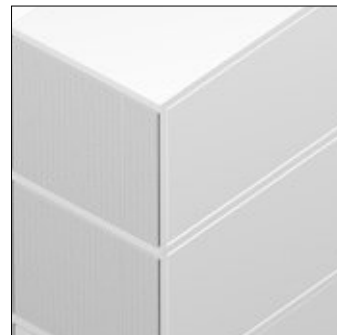

Seitenpaneele Mikrolochung

Produktdesign: Andreas Bürki

Material und Farben

Metall



Abdeckplatten
Kunstharz
beschichtet



Abdeckplatten
Holzfurnier

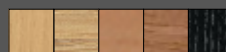

Abdeckplatten
Linoleum



Abdeckplatten Vollkern siehe Preisliste