

bigla

büromöbel
JOMA
aadorf

JOMA-Trading AG
Weiernstrasse 22
8355 Aadorf
Telefon (052) 365 41 11
Telefax (052) 365 20 51
email: info@joma.ch
www.joma.ch



factsheet
Bigla BMSystem2

Bigla BMSystem2

Mit seiner unaufdringlichen Eleganz setzt das Organisationssystem BMSystem2 ästhetische Akzente, ohne den Raum zu beherrschen. BMSystem2 besticht durch seine einzigartige Flexibilität: Mittels einfacher Handgriffe lässt es sich rasch an individuelle Bedürfnisse anpassen – ohne Verwendung von Werkzeugen. Dank

seines modularen Systemaufbaus fällt die Planung und Gestaltung von zeitgemäßen Arbeitsplätzen leicht. Die Parallelführung sowie optionale Dämpfung der Schubladen garantieren für eine optimale Laufruhe der Schubladen.



Bigla BMSystem2

Produkt-Highlights

1 Hochwertiges Schrankmodul aus Stahl

2 Kombinierbar mit Bigla BMBox2

3 Hohe Laufruhe der Schubladen, optionale Dämpfung

4 Schliessung nachrüstbar

5 Modulare Struktur, Innenleben nachrüstbar

6 Hohe Stabilität, Langlebigkeit

7 100% rezyklierbar

8 Farbakzente: kubisch, horizontal und konstruktiv



Bigla BMSystem2

Produktübersicht

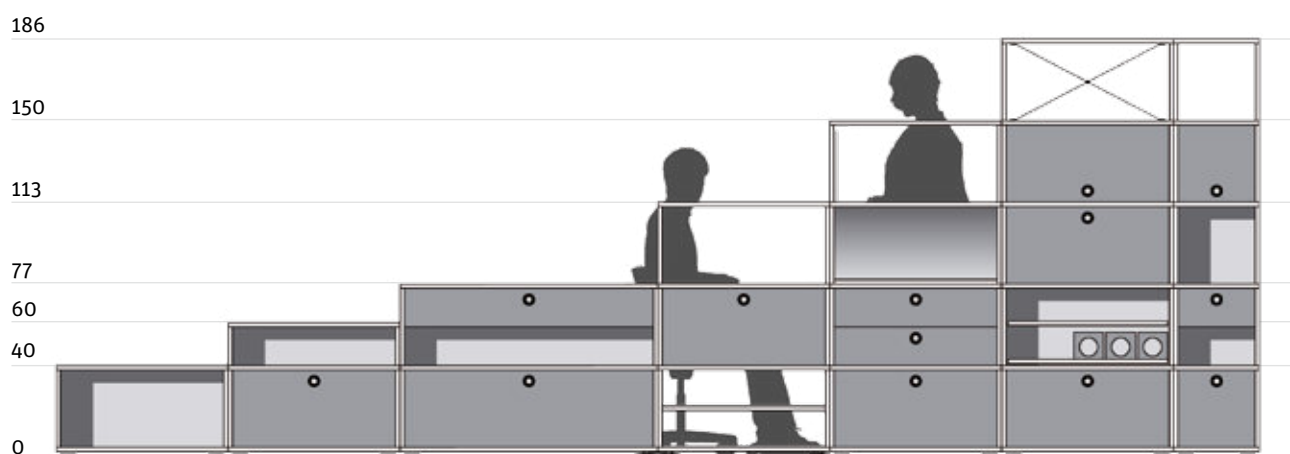

120	80	40	
			Kreuzverstrebung
			Rückwand Acryl
			Rückwand Metall
			Schrägtablar
			Schublade A4
			Schublade A6
			Einschiebeklappe
			Verstelltablar / Ausziehtablar

Bigla BMSystem2

Höhen

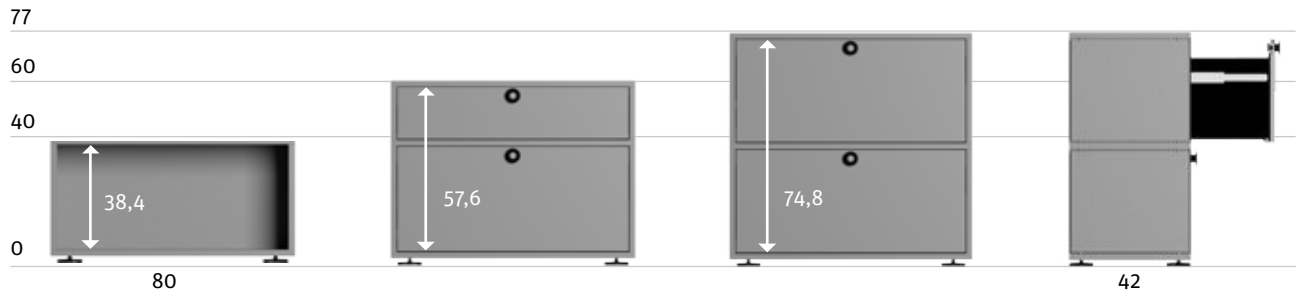

Bigla BMSystem2

Produktzubehör



Bücher-Halter

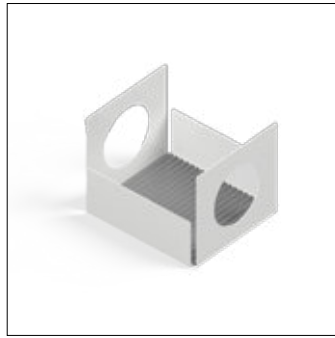

CD-Halter



Ordner-Halter



Halter magnetisch

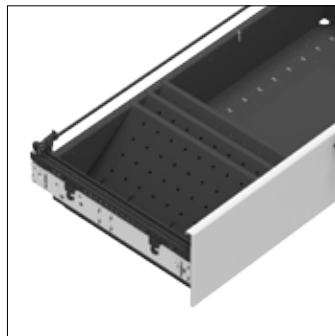

Formularschrägplatte

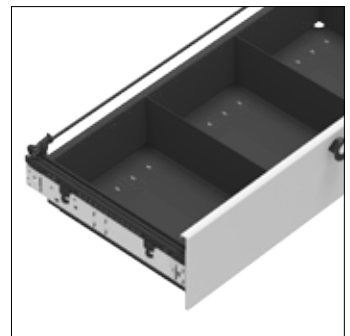

Längswand

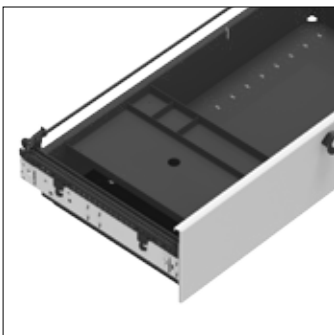

Materialschale

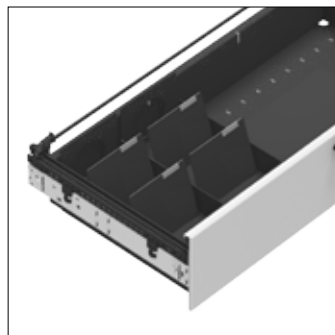

Schwingplatte

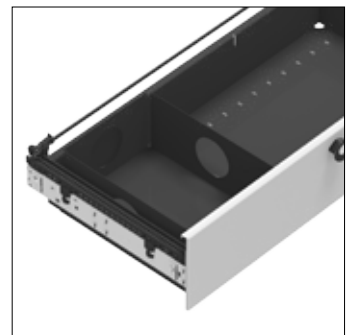

A4-Box

Bigla BMSystem2

Produktzubehör

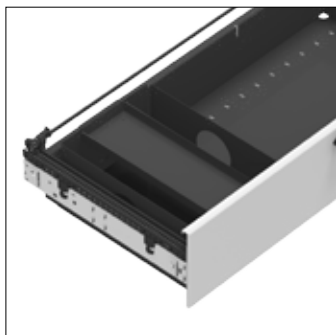

Materialschale klein



Rückwand Mikrolochung

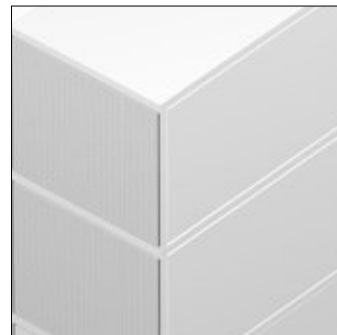

Seitenpaneele Mikrolochung

Produktdesign: Andreas Bürki

Material und Farben

Metall



Abdeckplatten
Kunstharz
beschichtet



Abdeckplatten
Holzfurnier

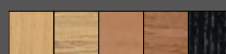

Abdeckplatten
Linoleum



Abdeckplatten Vollkern siehe Preisliste